

Griglie e Magneti

Grids and Magnets
Grilles magnétiques
Magnetabscheider

I nostri Magneti sono dispositivi sviluppati in vari formati e sono utilizzati per la separazione di impurità metalliche dalla materia prima.

Our Magnets are developed in various sizes and are used for the separation of metallic impurities from the raw material.

Nos aimants sont des dispositifs développés dans des tailles différentes et sont utilisés pour séparer les impuretés métalliques de la matière première.

Unsere Magnete werden in unterschiedlichen Abmessungen geliefert und dienen zur Metall-separation aus dem Kunststoffgranulat.



MAGNETIC GRID

Le Griglie sono costruite con nuclei in ferrite, sono progettate per essere installate direttamente nella tramoggia e non necessitano di lavorazioni meccaniche per il montaggio.

Prodotte in formato tondo, quadrato e rettangolare, a richiesta in tutte le dimensioni.

Anche versioni custom "multipiano".

Grids are built with ferrite cores, are designed to be installed directly into the hopper and do not require machining for assembly.

Produced in round, square and rectangular shape, on request in all sizes.

Even custom versions with multiple layers.

Les grilles sont construites avec des noyaux de ferrite, et conçues pour être installées directement dans la trémie et ne nécessitent pas d'usinage mécanique pour l'assemblage.

Elles sont produites en format ronde, carré et rectangulaire, selon demande du client, dans toutes les tailles. Possibles versions personnalisées "multi étage".

Magnetgitter besitzen Ferritkerne und werden direkt in den Maschinentrichter eingelegt. Montageaufwand ist nicht erforderlich.

Erhältlich in runder, quadratischer oder rechteckiger Form in allen Abmessungen.

Auch mehrlagige Versionen möglich.

MAGNETIC BOX

I Magneti a Cassetto sono dispositivi robusti, vengono installati a valle della tramoggia e consentono l'applicazione di caricatori di granuli, apparecchi di colorazione e/o essiccazione.

I nuclei sono in ferrite e la struttura base viene prodotta in due modelli con o senza paratia mobile.

Il modello con paratia permette una semplice e periodica pulizia del magnete.

The Magnetic Boxes are robust devices to be installed downstream of the hopper and allow the application of hopper loaders, colouring or drying equipment.

The cores are made from ferrite and they are available in two models: with or without a movable partition.

The model with movable partition allows a simple and periodic cleaning of the magnet.

Les tiroirs magnétique sont des dispositifs robustes, installés en aval du trémie et ils permettent l'application de chargeurs de granulés et d'appareils pour la coloration et / ou le séchage. Les noyaux sont en ferrite et la structure de base est réalisée en deux modèles, avec ou sans une trappe coulissante.

Le modèle avec trappe coulissante permet un nettoyage simple et périodique de aimant.

Die Magnet Boxen sind robuste Bauteile, auf welche Materialfördergeräte, Einfärb- oder Trocknungsaggregate montiert werden können.

Die Ausführung mit Absperrschieber erlaubt eine einfache und periodische Reinigung der Magnete.



Magnet Grid

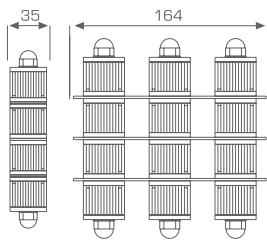
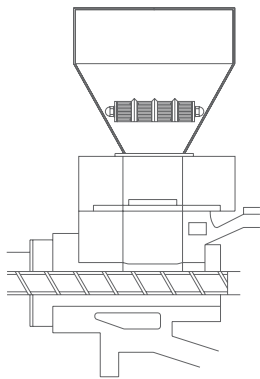

Tipo PMQO per tramogge quadre
Type PMQO for use with square hopper
Type PMQO pour trémies carrées
Type PMQO für quadratische Trichter

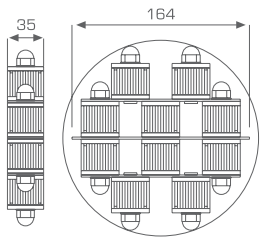

Tipo PMTO per tramogge coniche tonde
Type PMTO for use with conical hopper
Type PMTO pour trémies coniques rondes
Type PMTO für konische Trichter

Formato standard
fino a 500mm.

Standard sizes up to
500mm.

Taille standard
jusqu'à 500mm.

Standardgrößen bis
500 mm.

Magnetic Box

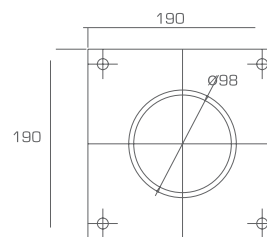
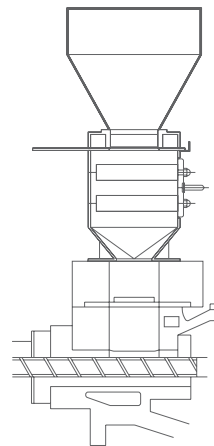

Tipo 111 senza paratia mobile
Type 111 without slide gate
Type 111 sans trappe coulissante
Type 111 ohne Absperrschieber

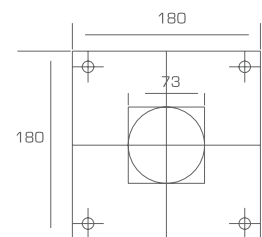
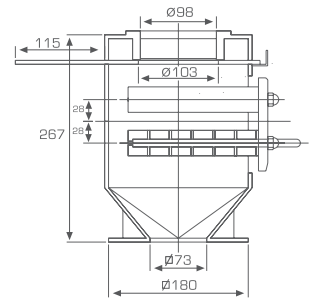

Tipo 110 con paratia mobile
Type 110 with slide gate
Type 110 avec trappe coulissante
Type 110 mit Absperrschieber

Disponibili a richiesta
versioni speciali.

Special versions
available on request.

Des versions
spéciales sont dispo-
nibles sur demande.

Sondergrößen auf
Anfrage.

Optimization

Minimizzazione dei componenti dedicati.
Garanzia della base di reperibilità commerciale.
Riduzione dei costi di processo.

Minimization of dedicated components.
Guarantee of the base of commercial availability.
Reduction of process costs.

Minimisation des composants dédiés. Garantie
de disponibilité commerciale. Réduction des
coûts de processus.

Minimierung von Sonderbauteilen. Garantierte
Verfügbarkeit der verwendeten Bauteile. Reduktion
der Prozesskosten.

Around You

Flessibilità produttiva. Analisi di fattibilità e
sviluppo di ogni progetto sull'applicazione da
termoregolare.

Manufacturing flexibility. Feasibility and development
of each project application to
temperature control.

Flexibilité productive. Analyse de la faisabilité
et du développement de chaque projet sur
l'application à thermoréguler.

Produktionsflexibilität. Machbarkeitsanalyse
und Entwicklung für jedes Temperiergerät.

24/7

Garanzia di qualità e di continuità di produzione
non stop. Un'assistenza tecnica competente
sempre a vostra disposizione.

Quality assurance and continuous non-stop
production. A competent technical
support at your service.

Garantie de qualité et de continuité de
production non-stop. Assistance technique
compétente toujours à votre disposition.

Qualitätszusicherung für eine Nonstop
Produktion. Kompetente Unterstützung wird
garantiert.

Partnership

In un mercato sempre più globalizzato non
essere solo un fornitore ma diventare un partner
tecnico con cui condividere la progettazione.

In an increasingly globalized market we want
to be a technical partner not only a supplier.

Dans un marché très globalisé non seulement
un fournisseur mais un partenaire technique
avec qui partager la conception du projet.

In einem zunehmend globalisierten Markt
möchten wir nicht nur Ihr Lieferant, sondern
auch technischer Partner sein.

SELLA
intelligent thermodynamics



Sella s.r.l.
Via Cav. V. Tedeschi 9
Zona Industriale P.I.S.
10036 Settimo Torinese (TO)
Italy

T +39 011 8968776 (R.A.)
F +39 011 8000156
W sella-srl.it
Italia - vendite@sella-srl.it
Export - sales@sella-srl.it